

**LETTORE INTERNO CAMERA
STAND-ALONE****MH-L143-IC**

Tasca Porta Badge Stand-alone per la gestione di una camera di albergo, B&B e qualsiasi altra struttura ricettiva. Gestisce 1 uscita. Montaggio su scatola 503.

Applicazioni

Adatto a ogni tipo di struttura, anche esistente, per gestire l'attivazione simultanea dei dispositivi connessi.







Modalità di funzionamento

Il dispositivo entra in funzione attraverso l'utilizzo di una tessera. Una volta inserita nella tasca dedicata, questa permette l'attivazione generale dell'impianto a cui il lettore è stato collegato.

Allo stesso modo, rimuovendo la tessera dal lettore l'impianto verrà disattivato automaticamente dopo 15 secondi.

Avvertenze

Il lettore ha un ruolo importante in termini di risparmio energetico in quanto impedisce che alcuni dispositivi ad esso connesso restino attivi inutilmente in assenza dell'ospite.

-  Completamente integrato nel quadro elettrico
-  Stand - Alone
-  Compatibile con scatola tipo 503
-  Semplice installazione
-  Risparmio Energetico
-  Tasca per alloggiamento Tessera
-  Tessera Personalizabile

CARATTERISTICHE TECNICHE

CODICE MH-L143-IC

Descrizione Lettore interno camera Stand-alone per risparmio energetico compatibile con scatola 503

Alimentazione 180-240Vac

Assorbimento a riposo 0,8 W

Assorbimento in funzione 1,2 W

Relè 1 relè NA-C-NC

Tempo di uscita del relè Ritardo 15 Secondi

Carico uscita Relè Max 30A

Temperatura di Esercizio da -10° a +60°

Umidità di Esercizio 50 10-95% RH

Grado di Protezione IP42

Materiale ABS - Resistente al fuoco

Colore Bianco

Montaggio Scatola 503

Dimensioni 117 x 72 x 110 mm

Peso Prodotto 330 g

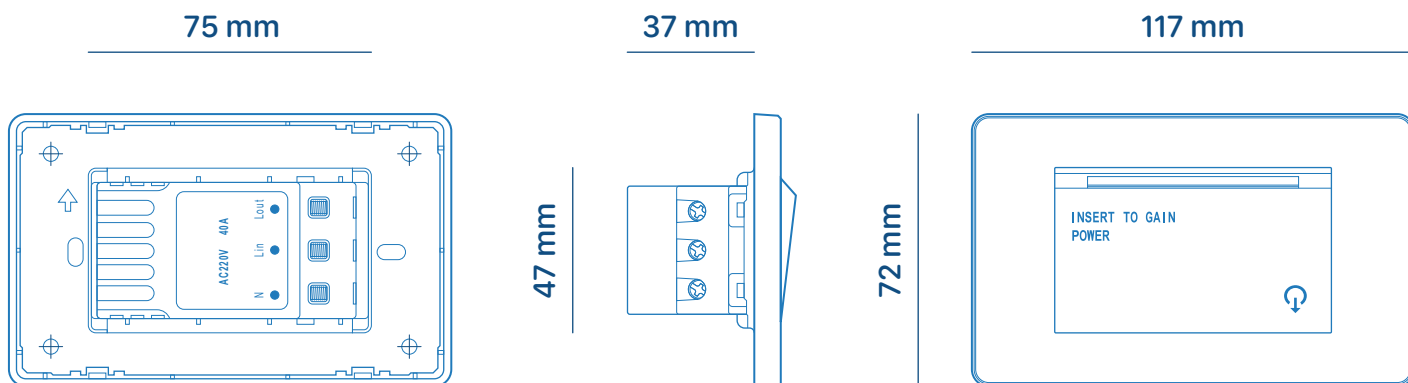

info@marss.eu - www.marss.eu

